

РУЧНОЙ НАСОС
БЕЗ СПУСКНОГО КЛАПАНА

НЕ УСТАНАВЛИВАЕТСЯ В МАСЛОБАК

NEW! PAM-ES 40

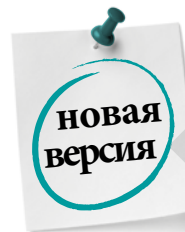
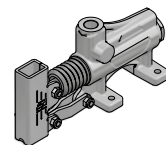
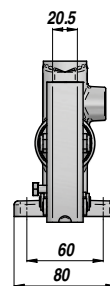
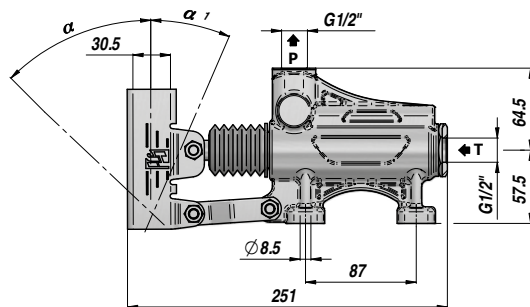
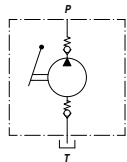

Обозн.	Тип	см ³ /цикл	Р макс. бар	α	α ₁	Рабочая температура	кг
PAM0144003	PAM-ES 40	42	280	50°	20°	-20°C +80°C	3,22

Двойной ход, цилиндр одностороннего действия

ПО ЗАПРОСУ:

PAMX-ES = РУЧНОЙ НАСОС С КРОНШТЕЙНОМ ПОД ЦИЛИНДРИЧЕСКУЮ РУКОЯТКУ

FPM = УПЛОТНЕНИЯ VITON

VMQ = УПЛОТНЕНИЯ - ФТОРСОДЕРЖАЩИЙ СИЛИКОН

РУКОЯТКИ

Обозн.	Размеры	Тип	кг
* PAM0290000	20 x 30 x 600	1	0,71
PAM0290900	20 x 30 x 900	1	1,41
PAM0291000	20 x 30 x 1000	1	1,55
PM00290100	Ø27 x 600 (PAMX)	2	0,91

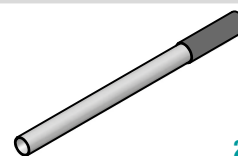
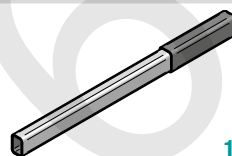

* СТАНДАРТНАЯ РУКОЯТКА

ЗАПАСНЫЕ ЧАСТИ

Обозн.	Описание	№
PAMJV02000	Комплект всасывающего клапана	1
PAMJB02040	Комплект шатуна	2
PAMJO10001	Кронштейн рукоятки	3
PAMJPS4045	Комплект поршня и штока в сборе	4
PAMJO20015	Сильфон	5
PAMGTV0040	Комплект стандартных уплотнений	6

